

# Panasonic®

VACUUM CLEANER  
*Aspiradora*

## MC-V7367

Operating Instructions  
*Instrucciones de operación*

**QUICKDRAW™**  
TOOLS-ON-BOARD WITH READY-TO-USE HOSE

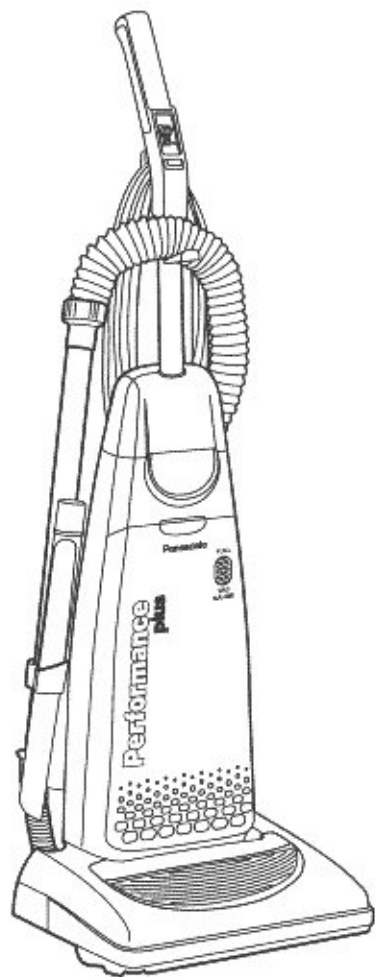

**Before operating your vacuum cleaner, please read these instructions completely.**

*Antes de usar su aspiradora, lea completamente estas instrucciones por favor.*

C01ZART20U00

# CONSUMER INFORMATION

Please read **IMPORTANT SAFETY INSTRUCTIONS** on page 5 before use. Read and understand all instructions.

## TO OUR VALUED CUSTOMER

We are very pleased to welcome you to the Panasonic family of products. Thank you for purchasing this product. Our intent is that you become one of our many satisfied customers.

**Proper assembly and safe use of your vacuum cleaner are your responsibilities. Your vacuum cleaner is intended only for household use. The cleaner should be stored in a dry, indoor area. Read the Operating Instructions carefully for important use and safety information.**

**Special care is required when vacuuming certain types of carpet or floor covering. Always check the carpet or floor covering manufacturer's recommended cleaning instructions before vacuuming.**

## PLEASE PAY CLOSE ATTENTION TO ALL WARNING AND CAUTION STATEMENTS.



**WARNING** statements are designed to alert you to the possibility of personal injury, loss of human life, and/or damage to the vacuum cleaner and/or personal property if the instructions given are not followed.



**CAUTION** statements are designed to alert you to the possibility of damage to the vacuum cleaner and/or personal property if the instructions given are not followed.



### **TO AVOID ELECTRICAL SHOCK**

Never vacuum damp or wet surfaces or liquids.  
DO NOT store machine outdoors.  
Replace worn or frayed power cord immediately.  
Unplug from outlet when not in use and before servicing.

### **TO AVOID ACCIDENTS**

Except for hand-held cleaners, keep machine on floor - not chairs, tables, steps, stairs, etc.  
Store machine promptly after each use to prevent accidents such as tripping over power cord or machine.  
Use machine and accessories only in a manner intended by the manufacturer.  
The use of an extension cord is not recommended.

# Información para consumidor

Por favor, lea "Instrucciones importantes de seguridad" en la página 6 antes de usar su aspiradora. Lea y comprenda todas las instrucciones.

## A NUESTRO CONSUMIDOR ESTIMADO

Nos da mucho gusto a presentarle a la familia de productos de Panasonic. Le damos las gracias por comprar este producto. Estamos resueltos a hacerle uno de nuestros muchos consumidores satisfechos.

**Montaje correcto y uso seguro de su aspiradora son sus responsabilidades. Su aspiradora está fabricada para el uso a domicilio únicamente. Debe guardar la aspiradora en un lugar seco y debajo de techo. Lea las "Instrucciones de operación" con cuidado para la información importante de uso y la información de seguridad.**

**Se requiere el cuidado especial cuando pasa la aspiradora sobre ciertas clases de alfombra o cubierta de piso. Siempre revise las instrucciones de la limpieza recomendada de fabricante para la alfombra o la cubierta de piso antes de pasar la aspiradora.**

## Preste mucha atención por favor a todos los avisos y a todas las advertencias



Las secciones **AVERTENCIA** están incluidas para llamarle atención a la posibilidad de la lesión corporal, la pérdida de vida humana, y/o el daño a la aspiradora y/o el daño a las propiedades personales si las instrucciones dadas no están seguidas.



Las secciones **CUIDADO** están incluidas para llamarle atención a la posibilidad del daño a la aspiradora, y/o del daño a las propiedades personales si las instrucciones dadas no están seguidas.



### PARA EVITAR CHOQUE ELÉCTRICO

Nunca pase la aspiradora en las superficies húmedas o mojadas ni aspire los líquidos.

No mantenga la aspiradora a la intemperie.

Cambio en seguida un cordón eléctrico gastado o raído.

Desconéctela cuando lo la está usando y antes de darle servicio.

### PARA EVITAR ACCIDENTES

Excepto las aspiradoras a mano, mantenga la aspiradora sobre el suelo - no sobre las sillas, las mesas, los escalones, las escaleras, etc.

Mantenga la aspiradora en un lugar seguro en seguida después de cada uso para evitar accidentes como tropiezo con cordón eléctrico o con aspiradora.

Use la aspiradora y los accesorios únicamente en manera descrita en este manual.

No recomiende un cordón eléctrico adicional.

# TABLE OF CONTENTS / *Tabla de contenido*

<b>CONSUMER INFORMATION / Información para consumidor</b> .....	2-3
<b>IMPORTANT SAFETY INSTRUCTIONS / Instrucciones importantes de seguridad</b> .....	5-6
<b>PARTS IDENTIFICATION / Identificación de piezas</b> .....	7
<b>ASSEMBLY / Montaje</b> .....	8
<b>Attaching Handle / Colocación del mango</b> .....	8
<b>Using Quick Release Cord Hook / Uso del gancho de liberación del cordón</b> .....	8
<b>Tool Storage / Almacenaje de herramientas</b> .....	9
<b>FEATURES / Características</b> .....	10
<b>Automatic Self Adjusting Nozzle / Boquilla de ajuste automático</b> .....	10
<b>Edge Cleaning / Limpieza para orillas</b> .....	10
<b>Motor Protector / Protector de motor</b> .....	10
<b>Carpet-Bare Floor Selector / Selector carpet-bare floor</b> .....	11
<b>Hose Ring and Hose Ring Mount / Anillo de manguera y soporte del anillo para manguera</b> .....	11
<b>Vac Gauge / Indicador de aspiración</b> .....	12
<b>TO OPERATE CLEANER / Para operar la aspiradora</b> .....	13
<b>Power Cord / Cordón eléctrico</b> .....	13
<b>ON-OFF Switch / Control ON-OFF</b> .....	13
<b>Handle Adjustments / Ajustes del mango</b> .....	13
<b>Using Tools / Uso de herramientas</b> .....	14
<b>ROUTINE CARE OF CLEANER / Cuidado de rutina de la aspiradora</b> .....	15
<b>Cleaning Secondary Foam Filter / Limpieza del segundo filtro de goma espuma</b> .....	15
<b>Replacing HEPA Exhaust Filter / Cambiar del filtro de escape HEPA</b> .....	15
<b>Changing Dust Bag / Cambio de la bolsa de polvo</b> .....	16
<b>Removing and Installing Lower Plate / Cambiar y Insertar de la base inferior</b> .....	17
<b>Replacing Headlight Bulb / Cambio de la bombilla</b> .....	17
<b>Replacing Belt / Cambio de la correa</b> .....	18
<b>Cleaning Agitator / Limpieza del agitador</b> .....	18
<b>Replacing Brushes / Cambiar los cepillos</b> .....	19
<b>Cleaning Exterior and Tools / Limpieza del exterior y de los herramientas</b> ....	19
<b>Removing Clogs / Quitar de los residuos de basura en los conductos</b> .....	20
<b>BEFORE REQUESTING SERVICE / Antes de pedir servicio</b> .....	21-22
<b>NOTES / Notas</b> .....	23-25
<b>WARRANTY / Garantía</b> .....	26-27
<b>WHAT TO DO WHEN SERVICE IS NEEDED / Cuando necesita servicio</b> .....	28

# IMPORTANT SAFETY INSTRUCTIONS

When using vacuum cleaner, basic precautions should always be followed, including the following:

## READ ALL INSTRUCTIONS BEFORE USING THIS VACUUM CLEANER



## WARNING

To reduce the risk of fire, electrical shock, injury:

1. **DO NOT** leave vacuum cleaner when plugged in. Unplug from outlet when not in use and before servicing.
2. To reduce the risk of fire, electric shock - **DO NOT** use outdoors or on wet surfaces.
3. **DO NOT** allow to be used as a toy. Close attention is necessary when used by or near children.
4. Use only as described in this manual. Use only manufacturer's recommended tools.
5. **DO NOT** use with damaged cord or plug. If vacuum cleaner is not working as it should, has been dropped, damaged, left outdoors, or dropped into water, return it to an authorized Panasonic Servicenter.
6. **DO NOT** pull or carry by cord, use cord as a handle, close door on cord, or pull cord around sharp edges or corners. **DO NOT** run vacuum cleaner over cord. Keep cord away from heated surfaces.
7. **DO NOT** unplug by pulling on cord. To unplug, grasp the plug, not the cord.
8. **DO NOT** handle plug or vacuum cleaner with wet hands.
9. **DO NOT** put any objects into openings. **DO NOT** use with any opening blocked; keep free of dust, lint, hair, and anything that may reduce air flow.
10. Keep hair, loose clothing, fingers, and all parts of body away from openings and moving parts.
11. **DO NOT** pick up anything that is burning or smoking, such as cigarettes, matches, or hot ashes.
12. **DO NOT** use without dust bag and/or filters in place.
13. Turn off all controls before unplugging.
14. Use extra care when cleaning on stairs.
15. **DO NOT** use cleaner to pick up flammable or combustible liquids such as gasoline or use in areas where they may be present.

## SAVE THESE INSTRUCTIONS

### THIS VACUUM CLEANER IS INTENDED FOR HOUSEHOLD USE ONLY

**Note:** Before you plug in your Panasonic vacuum cleaner, make sure that the voltage indicated on the rating plate located at the back of the vacuum cleaner is the same as your local supply.

# Instrucciones importantes de seguridad

Quando usa su aspiradora, debe seguir las instrucciones incluso las siguientes:

**Lea todas las instrucciones antes de usar esta aspiradora**



## AVERTENCIA

Para reducir el riesgo de incendio, choque eléctrico o lesión corporal:

1. **No abandone la aspiradora cuando está conectada. Desconéctela cuando no la está usando y antes de darle servicio.**
2. **Para reducir el riesgo de incendio o choque eléctrico no use la aspiradora al aire libre ni sobre las superficies mojadas.**
3. **No permita que los niños jueguen con la aspiradora. Se requiere tener mayor cuidado cuando sea usada en la proximidad de niños o por niños.**
4. **Use la aspiradora únicamente en la manera descrita en este manual. Use únicamente con los accesorios recomendados por la fábrica.**
5. **No use la aspiradora si el cordón eléctrico o el enchufe está dañado. Si la aspiradora no está funcionando adecuadamente o si se ha le caído, está dañada, ha estado expuesta a la intemperie o si se le ha caído al agua, devuélvala a un Centro de Servicio de Panasonic autorizado.**
6. **No hale ni transporte la aspiradora por el cordón; no use el cordón como mango; no cierre puertas sobre el cordón; no hale el cordón sobre rebordes agudos ni esquinas; no pase la aspiradora sobre el cordón. Mantenga el cordón alejado de superficies calientes.**
7. **No desconecte la aspiradora tirando del cordón eléctrico. Para desconectarla, hale el enchufe, no el cordón.**
8. **No toque la aspiradora ni el enchufe con las manos mojadas.**
9. **No coloque objetos en las aberturas. No use la aspiradora si alguna abertura está bloqueada; manténgala libre de polvo, pelusa, cabellos, o cualquier cosa que puede disminuir el flujo de aire.**
10. **Mantenga el cabello, la ropa suelta, los dedos y todas las partes del cuerpo alejados de las aberturas y piezas mecánicas.**
11. **No use la aspiradora para levantar objetos que se está quemando o emitiendo humo, como cigarrillos, cerillos o cenizas calientes.**
12. **No use la aspiradora sin tener insertados la bolsa para polvo y/o los filtros.**
13. **Antes de desconectar la aspiradora, apáguela siempre.**
14. **Tenga cuidado mayor cuando usa la aspiradora sobre los escalones.**
15. **No use la aspiradora para aspirar líquidos inflamables o combustibles como gasolina ni la use en lugares donde éstos podrían estar presentes.**

## Guarde estas instrucciones

**Esta aspiradora está recomendada para el uso a domicilio únicamente.**

**Nota:** Antes de conectar su aspiradora Panasonic, asegúrese de que el voltaje indicado en el voltímetro en la parte posterior de la aspiradora sea del mismo voltaje que el de su casa.

# PARTS IDENTIFICATION / Identificación de piezas

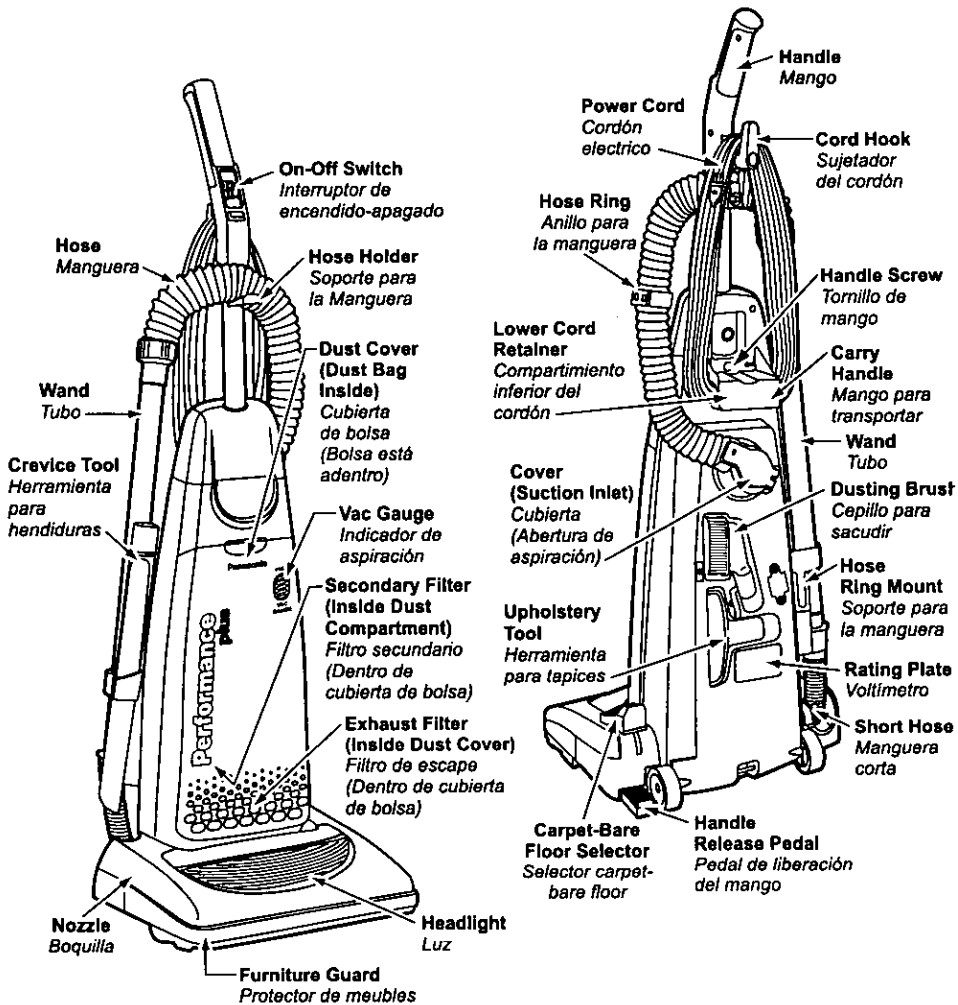

## FEATURE CHART / Diagrama de características (PANASONIC UPRIGHT VACUUM) / (Aspiradora vertical Panasonic)

FEATURES / Características	Power / Voltaje	Vac Gauge / Indicador de aspiración	Headlight / Luz	Cord Length / Extensión de cordón	Bare Floor / Uso sin alfombra
Model / Modelo MC-V7367	120V AC (60Hz) 12.0 A / 12.0 A	Yes / Si	Yes / Si	35 FL (10.6 m) / 10,6 m (35 pi)	Yes / Si

# ASSEMBLY / Montaje

## Attaching Handle / Colocación del mango

1)

- **DO NOT plug in until assembly is complete / No enchufe hasta que el montaje esté completo**
- **Turn ON-OFF switch OFF / Mueva el control ON-OFF a la posición OFF**
- **Remove handle screw / Quite el tornillo del mango**
- **Insert handle / Instale el mango**

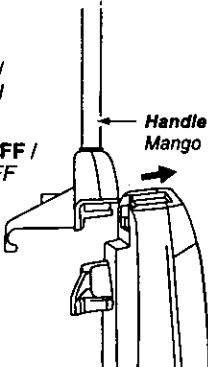

2)

- **Insert screw / Instale el tornillo**
- **Tighten screw / Apriete el tornillo**

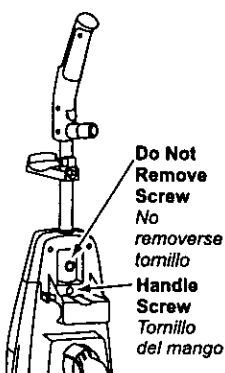

3)

- **Push power cord into two (2) cord clips in back of handle / Empuje el cordón eléctrico hasta las dos (2) áreas indicadas en la parte trasera del mango**

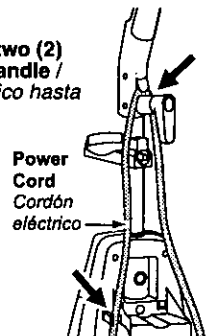

4)

- **Wrap power cord around lower cord retainer and cord hook / Envuelva el cordón eléctrico alrededor del soporte inferior y el sujetador del cordón**
- **Secure retainer (plug head) to power cord / Asegure la clavija en el cordón eléctrico**

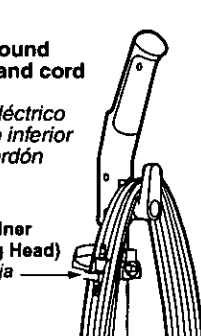

## Using Cord Hook / Uso del sujetador del cordón

1)

- **Detach plug head from power cord / Desconecte el enchufe del cordón eléctrico**
- **Rotate cord hook down to release cord / Ruede hacia abajo el sujetador del cordón para liberarlo**

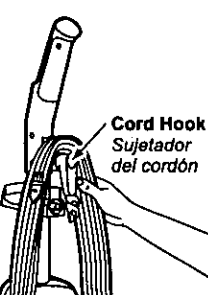

2)

- **Return the cord hook to the upright position before attempting to rewind the cord / Devuelva el gancho del cordón a la posición vertical antes de tratar de rebobinar el cordón**





# Tool Storage / Almacenaje de herramientas

## Tools / Herramientas

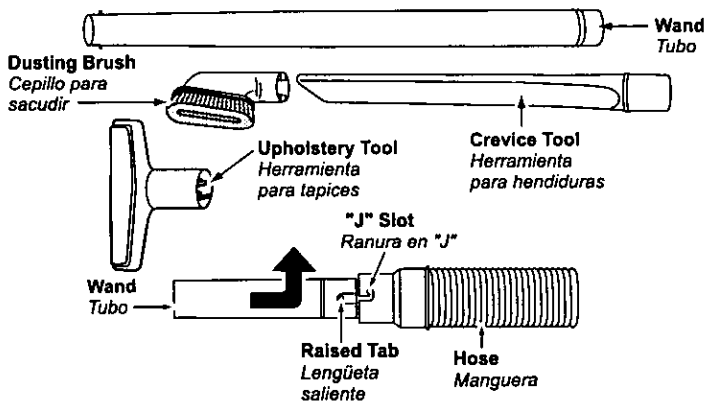

➤ **Some tools may already be stored on vacuum cleaner / Es posible que ya se almacenen unas herramientas en la aspiradora**

➤ **Place hose in front of handle on hose holder / Coloque la manguera en la parte enfrente del soporte de manguera**

➤ **Attach wand to hose by aligning the two (2) raised tabs on wand with "J" slots in hose, guide tabs along grooves, twist to lock in place / Para conectar el tubo a la manguera, alinee las dos (2) lengüetas levantadas en el tubo con las ranuras "J" en la manguera. Mueva las lengüetas hacia las ranuras, ruédelas para asegurar**

➤ **Place wand in rear slot of tool holder, twisting and pushing down over short hose to assure a good connection / Coloque el tubo en la ranura trasera del soporte para herramientas, rodando y empujando hacia abajo a la manguera corta para asegurar una conexión buena**

➤ **Store dusting brush and upholstery tool in rear of dust compartment / Almacene el cepillo para polvo y la herramienta para tapices en la parte trasera en el compartimento para el polvo**

➤ **Place crevice tool into front slot of tool holder / Coloque la herramienta para hendiduras en el frente del soporte para herramientas**

➤ **Refer to PARTS IDENTIFICATION section for tool location / Véase la sección de "Identificación de piezas" para la ubicación de las herramientas**

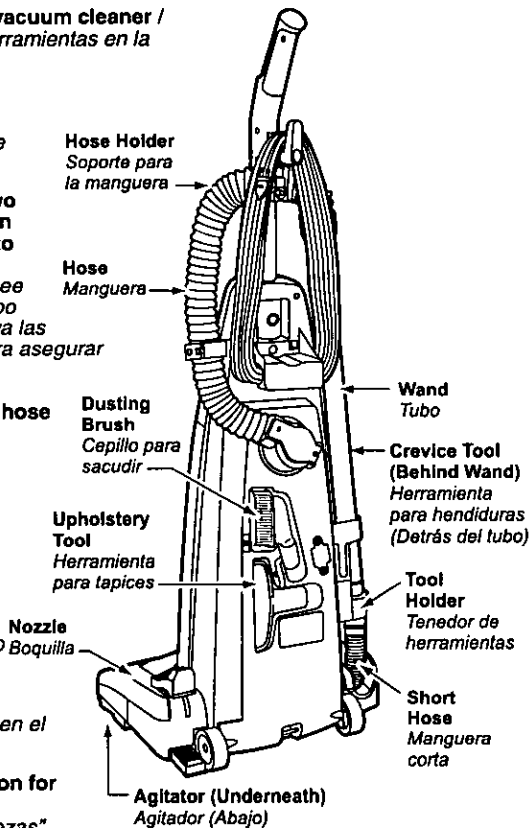

## FEATURES / Características

### Automatic Self Adjusting Nozzle / Boquilla de ajuste automático

- **The nozzle of your Panasonic upright vacuum cleaner automatically adjusts to any carpet pile height /**  
*La boquilla de su aspiradora vertical Panasonic se ajusta automáticamente a la altura de cualquier pelo de alfombra*
- **Feature allows nozzle to float evenly over carpet pile surfaces /**  
*La característica permite que la boquilla flote fácilmente en las superficies del pelo de alfombra*
- **No manual adjustments required /**  
*No se requieren los ajustes manuales*

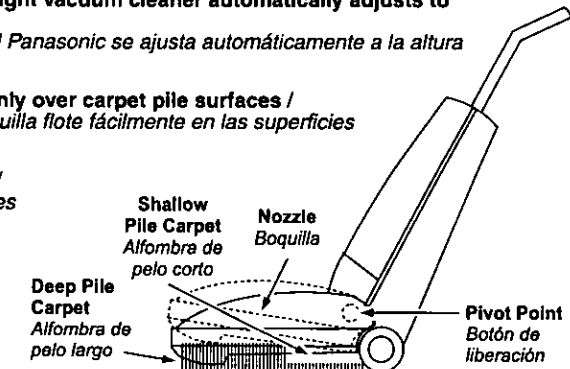

### Edge Cleaning / Limpieza para orillas

- **Edge cleaning feature provides for improved cleaning of carpets near walls and furniture /**  
*Use la característica de limpieza para orillas para aspirar con facilidad cerca de las paredes y los muebles*

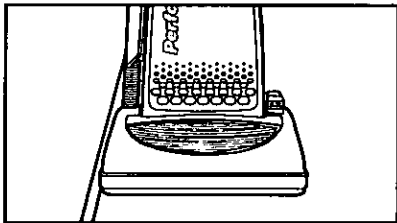

### Motor Protector / Protector de motor

- **Automatically trips to prevent the motor from overheating when a clog occurs or when dust bag needs changing /**  
*Se para automáticamente para que el motor no caliente demasiado cuando hay unos residuos o cuando se necesita cambiar la bolsa de polvo*
- **During this time the headlight remains on /**  
*Se queda encendida la luz durante este tiempo*
- **Turn vacuum off, unplug power cord from outlet to allow vacuum to cool and the motor protector to reset, remove any clogs /**  
*Apague la aspiradora, desenchufe el cordón eléctrico del enchufe de pared para que la aspiradora se enfríe y que el protector del motor se encienda de nuevo, quite los residuos*
- **Wait approximately thirty (30) minutes, plug vacuum in, turn on to see if motor protector has reset. Motor protector will not reset if vacuum is not turned off even if vacuum cools down /**  
*Espere unos treinta (30) minutos, enchufe la aspiradora, encienda para ver si el protector del motor han encendido. El protector del motor no se enciende si la aspiradora no está apagada aunque la aspiradora se enfría*

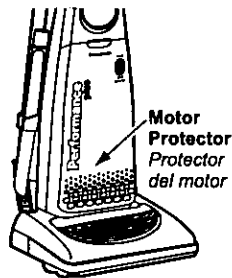

## Carpet-Bare Floor Selector / Selector carpet-bare floor

- Selector should be placed in **BARE FLOOR (TOOLS)** position when using cleaner on bare floors and when using tools /

*Se debe colocado el selector en la posición para BARE FLOOR (TOOLS) cuando pasa la aspirador en los suelos sin alfombra y cuando se usan las herramientas*

- The agitator does not rotate in the **BARE FLOOR (TOOLS)** position / El agitador no rueda en la posición para BARE FLOOR (TOOLS)

- Selector should be placed in **CARPET** position when using cleaner on carpeted floors /

*Se debe colocado el selector en la posición para CARPET cuando pasa la aspiradora en los suelos con alfombra*

- For longer belt life, turn vacuum off before moving selector /

*Apague la aspiradora antes de mover el selector para una vida más larga de la correa*

- Otherwise, take care when selecting either position to ensure selector is pushed **fully and quickly** as possible to desired position /

*Siempre tenga cuidado al seleccionar cualquier posición para asegurar que el selector esté movido **rápido y por completo** a la posición deseado*

- Failure to do so can cause belt to rub on selector shaft and result in belt becoming hot and creating a burning rubber smell /

*Al no mover el selector rápido y por completo a la posición deseado, se puede causar que la correa friccione en el eje del selector y resulte que la correa se caliente creando un olor a quemado de goma*

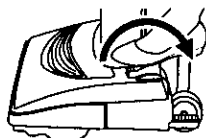
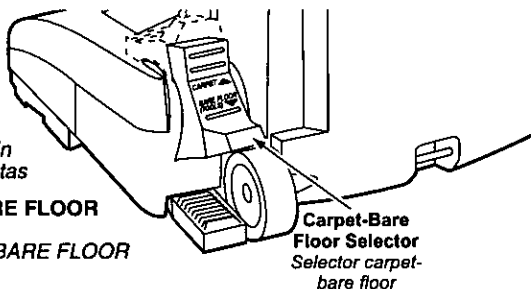

To Clean Bare Floor Or Use Tools  
Para aspirar sobre un suelo sin alfombra o usar los accesorios

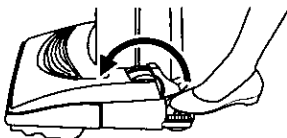

To Clean Carpet  
Para aspirar sobre una alfombra

## Hose Ring and Hose Ring Mount / Anillo de manguera y soporte del anillo para manguera

- Hose ring and hose ring mount are designed to prevent tipping of vacuum while using tools /

*El anillo de manguera y el soporte del anillo para manguera están diseñados para impedir que la aspiradora no volque cuando se utilizan las herramientas*

- Place hose ring in hose ring mount as shown in illustration /

*Coloque el anillo para manguera en el soporte del anillo para manguera como se ve en el diagrama*

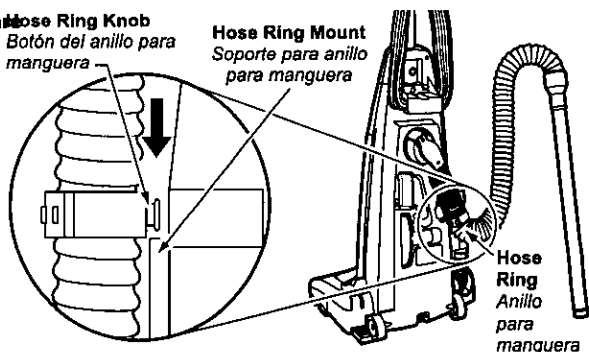

## Vac Gauge / Indicador de aspiración

- **The vac gauge detects when dust bag needs changing or the vacuum is clogged / El indicador de aspiración detecta cuando se necesita cambiar la bolsa para polvo o hay residuos en la aspiradora**
- **Check dust bag when vac gauge indicates FULL / Revise la bolsa para polvo cuando el indicador de aspiración muestra FULL (LENO)**
- **If dust bag is full, change bag according to CHANGING DUST BAG section / Si la bolsa para polvo está lleno, cambie la bolsa según la sección "Cambiar de la bolsa para polvo"**
- **If dust bag is not full, check for clogs according to REMOVING CLOGS section / Si la bolsa para polvo no está lleno, revise si hay residuos según la sección "Quitar de los residuos de basura en los conductos"**

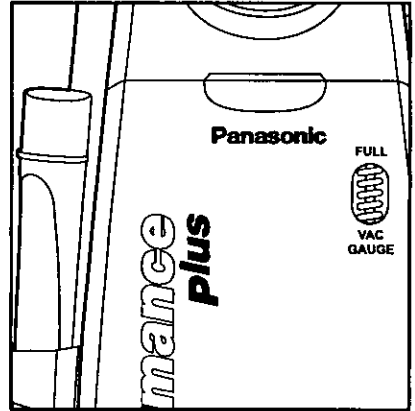

# TO OPERATE CLEANER / Para operar la aspiradora

## Power Cord / Cordon eléctrico

**NOTE:** To reduce the risk of electrical shock, this vacuum has a polarized plug, one blade is wider than the other. This plug will fit in a polarized outlet only one way. If the plug does not fit fully in the outlet, reverse the plug. If it still does not fit, contact a qualified electrician to install the proper outlet. DO NOT CHANGE THE PLUG IN ANY WAY. Only use outlets near the floor.

**Nota:** Para reducir el riesgo de choque eléctrico, esta aspiradora cuenta con una clavija polarizada, uno de los contactos es más ancho que el otro. La clavija sólo puede insertarse de una manera en el enchufe. Si la clavija no cabe bien en el enchufe, inviértala. Si aún no cabe, llame a un electricista para que instale un enchufe correcto. No altere la clavija de ninguna manera. No altere la clavija de ninguna manera. Use solamente las tomas de pared cercas del suelo.

## ON-OFF Switch / Control ON-OFF

- **Ensure ON-OFF switch is OFF /**  
*Asegúrese de que el control ON-OFF esté en la posición OFF*
- **Plug the power cord into 120V outlet /**  
*Enchufe el cordón eléctrico en una toma de pared de 120 V*
- **ON position turns vacuum on /**  
*La posición ON enciende la aspiradora*
- **OFF position turns off vacuum /**  
*La posición OFF apaga la aspiradora*

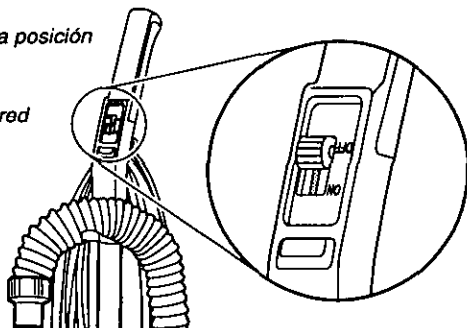

## Handle Adjustments / Ajustes del mango

- 1)  
➤ **Step on handle release pedal to change handle position /**  
*Pise en el pedal de liberación del mango para cambiar la posición del mango*

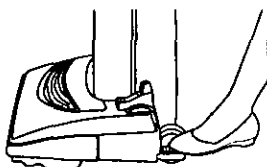

- 2)  
➤ **Move vacuum to upright position for storage and tool use /**  
*Mueva la aspiradora a la posición vertical para el almacenaje y el uso de las herramientas*

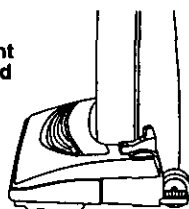

- 3)  
➤ **Move vacuum to middle position for normal use /**  
*Mueva la aspiradora a la posición mediana para el uso normal*

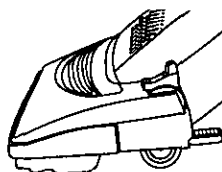

- 4)  
➤ **Use low position for cleaning under furniture /**  
*La posición baja para limpiar debajo de los muebles*

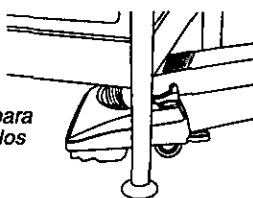

## Using Tools / Uso de herramientas

- **ALWAYS** place carpet-bare floor selector in **BARE FLOOR (TOOLS)** position when using tools /  
*Al usar las herramientas siempre coloque el selector carpet-bare floor en la posición BARE FLOORS (TOOLS)*
- **Remove wand from short hose by twisting and pulling up /**  
*Rodando y levantando hacia arriba quite el tubo de la manguera corta*
- **The tools can be attached to hose, wand or crevice tool /**  
*Se puede conectar las herramientas con la manguera, el tubo o la herramienta de hendiduras*
- **DO NOT** overextend your reach with hose as it could tip vacuum /  
*No extienda demasiado la extensión de la manguera porque puede causar que la aspiradora vuelque*
- **Use hose ring and mount when cleaning with the tools /**  
*Use el anillo de manguera y el soporte al limpiar con las herramientas*
- **Place all tools and hose back in the same manner as shown in TOOL STORAGE /**  
*Coloque otra vez todas las herramientas y la manguera del mismo modo que se ve en "Almacenaje de herramientas"*

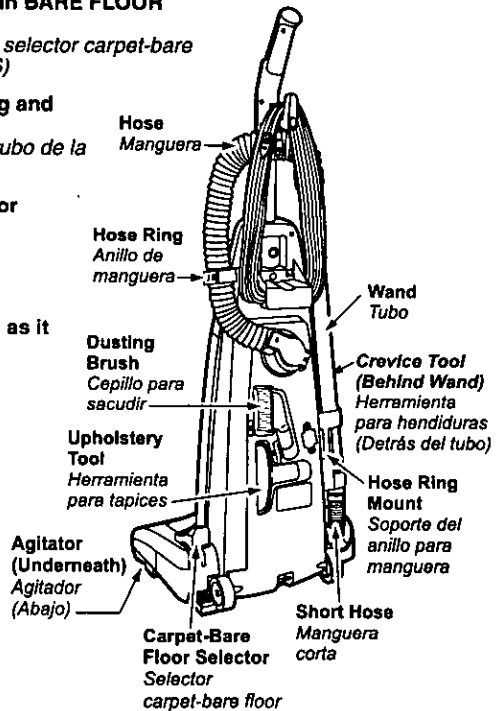

### TOOL USE / Uso de herramientas

TOOL / Herramienta	CLEANING AREA / Área para limpiar				
	Furniture / Meubles	Cushions / Cojines	Drapes / Cortinas	Stairs / Escaleras	Walls / Paredes
CREVICE TOOL / Herramienta para hendiduras	X	X	X	X	X
DUSTING BRUSH / Cepillo para sacudir	X		X	X	X
UPHOLSTERY TOOL / Herramienta para tapices	X	X	X		

**Always clean tools before using /**  
*Siempre limpie las herramientas antes de usarlas*

## ROUTINE CARE OF CLEANER / Cuidado de rutina de la aspiradora

Performing the following tasks will keep your new Panasonic vacuum cleaner operating at peak performance levels and will ensure these high levels for years to come. Check the **BEFORE REQUESTING SERVICE** section in this manual for recommendations on performing some of these tasks to help solve various problems that may occur.

*Siguiendo las instrucciones dadas, se nueva aspiradora Panasonic funcionará al nivel máximo y continuará funcionando por muchos años en el futuro. Lea la sección "Antes de pedir servicio" en este manual para las recomendaciones para arreglar unos problemas que puedan ocurrir.*

### Cleaning Secondary Foam Filter / Limpieza del segundo filtro de goma espuma

➤ **Secondary foam filter protects the motor /**  
*El segundo filtro de goma espuma protege el motor*

➤ **Check filter when installing a new dust bag /**  
*Al instalar una nueva bolsa de polvo revise el filtro*

➤ **If dirty, pull filter from bottom of dust compartment and clean by rinsing in water /**  
*Si está sucio, tire del filtro del fondo del compartimento de polvo y límpielo enjuagando con agua*

➤ **When dry, slide filter back into place /**  
*Cuando esté seco deslice el filtro a su lugar*

➤ **Ensure filter is fully inserted under plastic projections /**  
*Asegúrese de que el filtro está instalado debajo de las lengüetas plásticas*

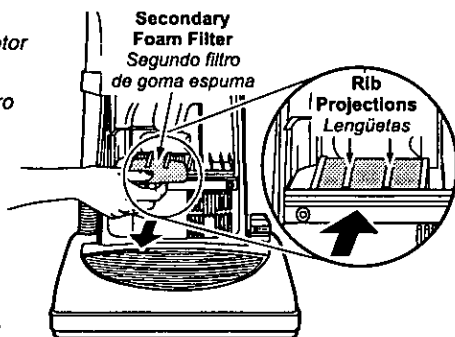

### Replacing HEPA Exhaust Filter / Cambiar del filtro de escape HEPA

➤ **The HEPA exhaust filter removes dirt from recirculated air /**  
*El filtro de escape HEPA quita el polvo del aire reciclado*

➤ **Check filter when installing a new dust bag /**  
*Revise el filtro al instalar una nueva bolsa de polvo*

➤ **If dirty, remove filter from bottom of the dust cover by pulling straight up on retainers on frame. Lift one side at a time /**  
*Si está sucio, quite el filtro del fondo de la cubierta de polvo al tirar hacia arriba en las lengüetas del marco. Levante un lado y después el otro lado*

➤ **Place new filter in dust cover DO NOT CLEAN WITH WATER\* /**  
*Coloque el filtro nuevo en la cubierta de polvo No limpie con agua\**

➤ **Place filter in frame and install in dust cover, making sure white side is facing up /**  
*Coloque el filtro en el marco y instale la cubierta de polvo asegurando de que el lado blanco dé hacia arriba*

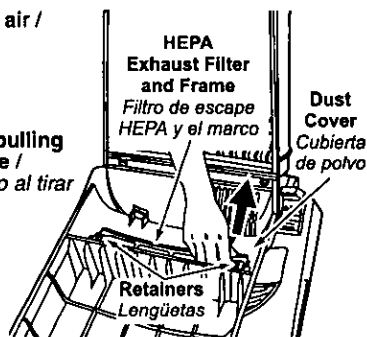

\*Filter cannot be cleaned and should be replaced at least once each year /  
*\*No se puede limpiar el filtro y se debe cambiarlo a lo menos una vez cada año*

# Changing Dust Bag / Cambio de la bolsa para polvo

Always operate vacuum with genuine Panasonic Type U3 Standard or U6 Electrostatic dust bags installed. Panasonic dust bags may be purchased through any authorized Panasonic dealer or ordered from service company.

Siempre opere la aspiradora con las bolsas Panasonic Type U3 Standard U6 Electrostatic instaladas. Se puede comprar las bolsas de polvo en cualquier vendedor autorizado Panasonic o mandar de una compañía de servicio

- 1) Pull outward on dust cover grip to remove the dust cover /  
Empuje hacia afuera en la cubierta de polvo para quitarla

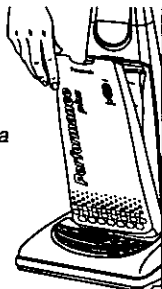

- 2) Remove dust bag by grasping cardboard portion and pulling out /  
Agarre la parte de cartón de la bolsa y empuje hacia afuera para quitar la bolsa de polvo

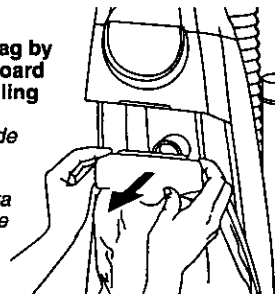

- 3) Spread out new dust bag, taking care not to tear bag /  
Extienda la nueva bolsa de polvo teniendo cuidado de no romper la bolsa



- 4) Fold new dust bag to clear slots as shown /  
Doble la nueva bolsa de polvo para que no toque las ranuras como se ve en el diagrama

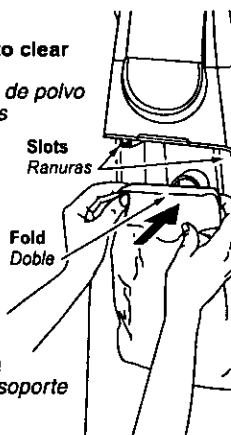

- Attach new dust bag holder by holding cardboard portion and pushing back /  
Teniendo la parte de cartón y empujando hacia atrás instale la nueva bolsa de polvo en el soporte para la bolsa

- 5) Reinsert tabs on end of dust cover into grooves on dust compartment to allow cover to rotate closed /  
Reinstale las lengüetas en el extremo de la cubierta de polvo en las ranuras en el compartimento de polvo para que la cubierta pueda rotar hasta la posición cerrada

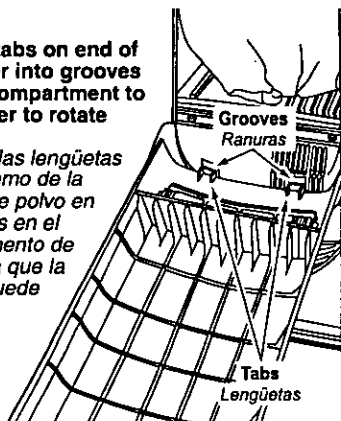

- 6) Rotate dust cover up into closed position and press into place without pinching dust bag /  
Ruede la cubierta de polvo hasta la posición cerrada y apriétela en su lugar sin apretar la bolsa de polvo

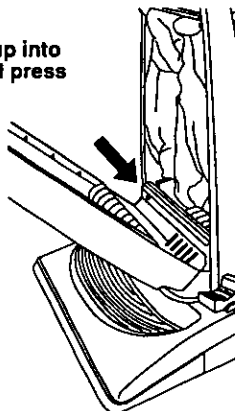



## Removing and Installing Lower Plate / Cambiar y insertar de la base inferior

- **Before servicing any parts, disconnect vacuum from electrical outlet /  
Desenchufe la aspiradora de la toma de pared antes de hacerles servicio a las piezas**
- **Always place paper under nozzle anytime lower plate is removed to protect floor /  
Siempre coloque un papel debajo de la boquilla para proteger el suelo cada vez se quita la base inferior**
- **Place handle in upright position and turn vacuum over to expose lower plate /  
Coloque el mango en la posición vertical y vuelque la aspiradora para exponer la base inferior**
- **Release lower plate by pressing two (2) latches and two (2) locking tabs inward as shown /  
Para liberar la placa inferior, apriete hacia adentro los dos (2) pestillos y las dos (2) lengüetas de cierre como se muestra**
- **Remove lower plate and remove any residue that may exist in belt area /  
Quite la base inferior y quite los residuos que exista en el área de la correa**
- **Reinstall lower plate by hooking front end of lower plate into slots on front of nozzle housing /  
Para reinstalar la base inferior, enganche el extremo delantero de la base inferior en las ranuras en el montaje delantero de la boquilla**
- **Make sure all wires are routed properly and not pinched /  
Asegúrese de que las alambres estén dirigidas bien y no estén apretadas**
- **Press lower plate until locking tabs snap into place then push two (2) latches outward /  
Apriete la placa inferior hasta que las lengüetas de cierre estén bien instaladas y luego empuje hacia afuera los dos (2) pestillos**

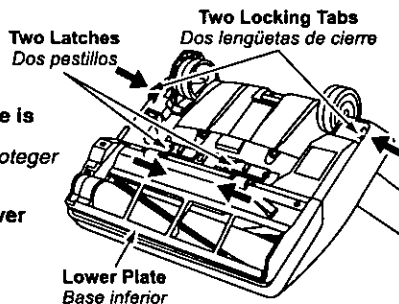

## Replacing Headlight Bulb / Cambio de la bombilla

- **Remove lower plate /  
Quite la base inferior**
- **Grasp the bulb socket assembly and pull upward while moving it back and forth /  
Agarre el casquillo portalámparas y levante al moverlo hacia trasera y delantera**
- **Remove old bulb from the bulb socket assembly by pushing in while turning counterclockwise /  
Quite la bombilla vieja del casquillo portalámparas al empujar hacia adentro y rodar en el sentido contrario de las agujas de reloj al mismo tiempo**
- **Replace bulb by pushing in while turning clockwise /  
Reemplace la bombilla empujando hacia adentro y rodando en el sentido de las agujas de reloj al mismo tiempo**
- **Only use a bulb rated 130 V AC-15 Watts or less /  
Use solamente una bombilla de 130 V AC-15 vatios o de menos voltios**
- **Replace bulb socket assembly into nozzle housing by pushing it back down into slot /  
Reemplace el casquillo portalámparas en el montaje de boquilla empujándolo hacia abajo en la ranura**
- **Reinstall lower plate /  
Reemplace la base inferior**

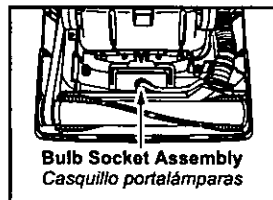

## Replacing Belt / Cambio de la correa

- **Replace belt whenever a burning rubber smell caused by excessive slippage occurs /  
Cambia la correa cuando ocurra un olor de goma que quema causado por un patinaje excesivo**
- **Place carpet-bare floor selector in CARPET position /  
Mueva el selector de alfombra-suelos sin alfombra a la posición para alfombras**
- **Remove lower plate /  
Quite la base inferior**
- **Remove agitator by carefully lifting out /  
Al levantar con cuidado quite el agitador**
- **Remove worn or broken belt /  
Quite la correa gastada o rota**
- **Loop new belt (Panasonic Type UB8 only) around motor shaft and brush pulley; see illustration for correct belt routing /  
Envuelva la correa nueva (Panasonic Type UB8 solamente) en el eje del motor y la polea de cepillo, véase el diagrama para envolver la correa**
- **Clean agitator and replace the two (2) end caps /  
Limpie el agitador y cambie las dos (2) tapas del extremo**
- **Reinstall agitator back into nozzle housing grooves /  
Reinstale el agitador en las ranuras del compartimento de la boquilla**
- **After reinstalling the agitator, turn it by hand to make sure that belt is not twisted or pinched and that all rotating parts turn freely /  
Después de instalar el agitador, ruede a mano para que asegure que la correa no esté torcida ni apretada y que rueden libremente todas las piezas rodantes**
- **Reinstall lower plate /  
Reemplace la base inferior**

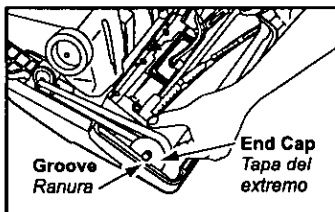
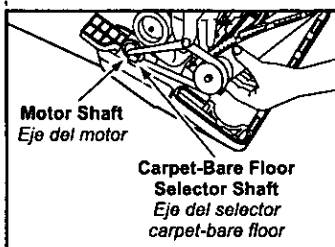
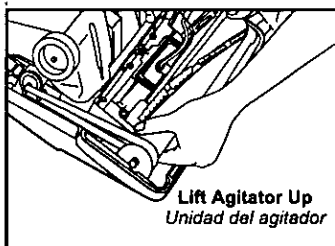

## Cleaning Agitator / Limpieza del agitador

- **Clean agitator after every five uses and every time the belt is replaced /  
Limpie el agitador después de cada cinco utilizations y cada vez que se cambia la correa**
- **Remove lower plate /  
Quite la base inferior**
- **Cut off any carpet pile and lint entangled around agitator with a pair of scissors /  
Corte con unas tijeras el pelo de alfombra y la pelusa envueltos en el agitador**
- **Remove agitator /  
Quite el agitador**
- **Reinstall agitator and lower plate /  
Reemplace el agitador y la base inferior**

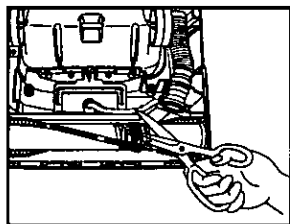

## Replacing Brushes / Cambiar los cepillos

- **When the bristles on the agitator are worn so that they do not touch a card held across the lower plate, the brushes should be replaced / Cuando los cepillos del agitador estén gastados hasta que no pueden tocar una tarjeta tenida en la base inferior, se deben cambiar los cepillos**
- **Remove lower plate and agitator / Quite la base inferior y el agitador**
- **Remove the E-clip from agitator shaft and end cap / Quite el gancho E del eje del agitador y la tapita del extremo**
- **Do not bend agitator shaft or lose E-clip / No tuerca el eje del agitador o pierda el gancho E**
- **Pull agitator shaft out of agitator body / Tire hacia afuera del eje del agitador del montaje del agitador**
- **Pull, or pry out, agitator holder and belt pulley / Tire, o arranque, el soporte del agitador y la polea de correa**
- **Push each brush out of agitator body as shown / Empuje hacia afuera cada cepillo del montaje del eje como se muestra**
- **Install new brushes by reversing procedure / Instale los nuevos cepillos usando el trámite opuesto**
- **Reinstall agitator holder and agitator pulley completely / Instale otra vez el soporte del agitador y la polea del agitador por completo**
- **Reinstall the agitator shaft, end cap and E-clip / Instale otra vez el eje del agitador, la tapita del extremo y el gancho E**
- **See exploded view below for correct assembly of parts / Véase el diagrama grande abajo para el almacenaje correcto de piezas**
- **Position belt over belt pulley on the agitator / Coloque la correa sobre la polea de correa en el agitador**
- **Reinstall agitator and lower plate / Reemplace el agitador y la base inferior**

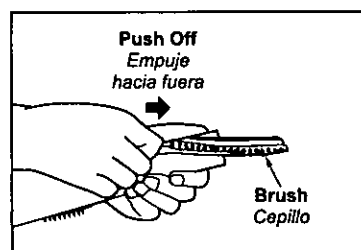
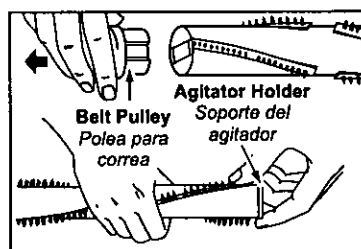
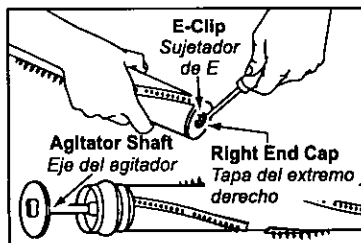
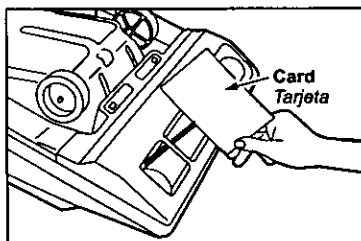

## Agitator Assembly / Montaje de agitador

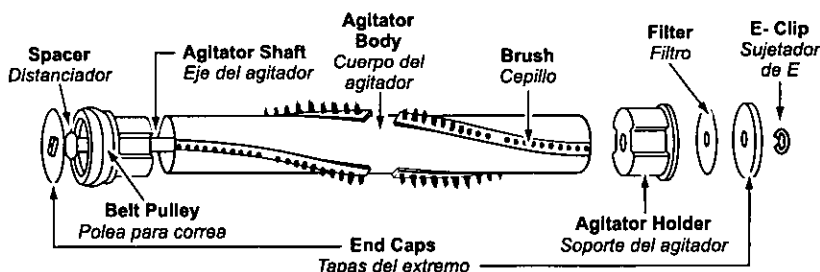

## Cleaning Exterior and Tools / Limpieza del exterior y de los herramientas

- > **Unplug cord from wall outlet /**  
*Desenchufe de la toma en la pared*
- > **Clean exterior using a clean, soft cloth that has been dipped in a solution of mild liquid detergent and water and wrung dry /**  
*Limpie la parte exterior con un trapo suave y limpio que se ha metido en una solución de detergente líquido y agua y se ha escurrido hasta que esté seco*
- > **DO NOT drip water on cleaner, wipe dry after cleaning /**  
*No deje caer el agua en la aspiradora, seque con un trapo después de limpiarla*
- > **DO NOT clean tools in dishwasher or clothes washer /**  
*No limpie las herramientas en el lavaplatos ni en la lavadora de ropa*
- > **Wash tools in warm soapy water, rinse and air dry /**  
*Lave las herramientas en la tibia agua con jabón, enjuague y seque al aire*
- > **DO NOT use tools if they are wet /**  
*No use las herramientas si están mojados*

## Removing Clogs / Quitar de los residuos de basura en los conductos

The hose located on the back of the vacuum cleaner carries the dirt from the nozzle up to the dust bag. If the hose should become clogged: /  
*La manguera situada en la parte posterior de la aspiradora lleva el polvo de la boquilla hasta la bolsa de polvo. Si hay residuos en la manguera:*

- > **Unplug vacuum /**  
*Desenchufe la aspiradora*
- > **Pull open suction inlet cover and check for clogging /**  
*Tire de la cubierta de aspiración y revise por los residuos*
- > **Disconnect wand from short hose and check the wand and hose /**  
*Desconecte el tubo de la manguera corta y revise por residuos en el tubo y en la manguera*
- > **Plug in vacuum cleaner and turn on /**  
*Enchufe la aspiradora y enciéndala*
- > **Disconnect wand and stretch hose in and out to remove clog /**  
*Desconecte el tubo y estire la manguera hasta la extensión máxima y ínima para quitar los residuos*
- > **If clog still exists, turn vacuum cleaner OFF and UNPLUG POWER CORD /**  
*Si ya hay los residuos, apague la aspiradora y desenchufe el cordón eléctrico*
- > **Remove lower plate /**  
*Quite la base inferior*
- > **Remove short hose from nozzle by lifting straight up /**  
*Levante hacia arriba para quitar la manguera corta de la boquilla*
- > **Inspect hose end and clear any obstructions /**  
*Revise el extremo de la manguera y quite los obstáculos*
- > **Reinstall short hose and lower plate /**  
*Reemplace la manguera corta y la base inferior*

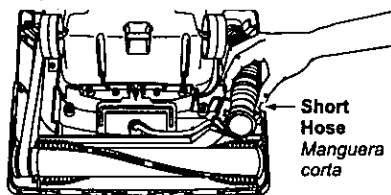
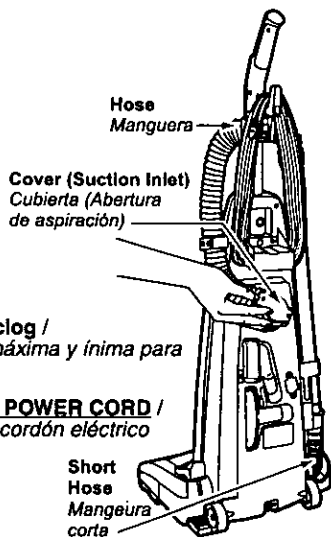

# BEFORE REQUESTING SERVICE



## **WARNING** *Electrical Shock or Personal Injury Hazard.*

***Disconnect the electrical supply before servicing or cleaning the unit. Failure to do so could result in electrical shock or personal injury from cleaner suddenly starting.***

**Review this chart to find do-it-yourself solutions for minor performance problems. Any service needed, other than those described in these Operating Instructions, should be performed by an authorized service representative.**

<b>PROBLEM</b>	<b>POSSIBLE CAUSE</b>	<b>POSSIBLE SOLUTION</b>
<b>Cleaner will not run.</b>	<ol style="list-style-type: none"> <li>1. Unplugged at wall outlet.</li> <li>2. ON-OFF switch not turned on.</li> <li>3. Tripped circuit breaker/blown fuse at household service panel.</li> <li>4. Tripped motor protector.</li> </ol>	<ol style="list-style-type: none"> <li>1. Plug in firmly. Push ON-OFF switch to ON.</li> <li>2. Push ON-OFF switch to ON.</li> <li>3. Reset circuit breaker or replace fuse.</li> <li>4. Unplug vacuum, wait thirty (30) minutes, plug in and switch to ON.</li> </ol>
<b>Poor job of dirt pickup.</b>	<ol style="list-style-type: none"> <li>1. Full or clogged dust bag.</li> <li>2. Broken belt.</li> <li>3. Carpet-bare floor setting incorrect.</li> <li>4. Clogged hose or nozzle.</li> <li>5. Hose not inserted fully.</li> <li>6. Worn brushes.</li> <li>7. Hole in hose.</li> <li>8. Dust cover improperly installed.</li> <li>9. Belt not installed on motor shaft.</li> </ol>	<ol style="list-style-type: none"> <li>1. Change bag.</li> <li>2. Replace belt.</li> <li>3. Set in the correct position.</li> <li>4. Clean hose or nozzle area.</li> <li>5. Insert hose.</li> <li>6. Replace brushes.</li> <li>7. Replace hose.</li> <li>8. Properly install dust cover.</li> <li>9. Install belt on motor shaft.</li> </ol>
<b>Bare floor option will not work.</b>	<ol style="list-style-type: none"> <li>1. Belt improperly installed with bare floor selector in wrong position.</li> </ol>	<ol style="list-style-type: none"> <li>1. Properly install belt.</li> </ol>
<b>Dust escapes the paper bag.</b>	<ol style="list-style-type: none"> <li>1. Bag improperly installed.</li> <li>2. Bag torn.</li> </ol>	<ol style="list-style-type: none"> <li>1. Properly install bag.</li> <li>2. Replace bag.</li> </ol>
<b>Light will not work.</b>	<ol style="list-style-type: none"> <li>1. Burned out light bulb.</li> </ol>	<ol style="list-style-type: none"> <li>1. Replace light bulb.</li> </ol>

## Antes de pedir servicio



### **AVERTENCIA** Peligro de choque eléctrico y lesión personal.

Desconecte la aspiradora antes de darle servicio o limpiarla. De lo contrario podría producirse un choque eléctrico o causar lesión personal si la aspiradora arranca de repente.

Consulte este cuadro para encontrar soluciones que usted mismo puede realizar cuando tenga problemas menores de rendimiento. Cualquier servicio que necesita aparte de otros descritos en este manual tiene que ser hecho por un representante de servicio autorizado.

<b>PROBLEMA</b>	<b>CAUSA POSIBLE</b>	<b>SOLUCIÓN POSIBLE</b>
<b>La aspiradora no funciona.</b>	<ol style="list-style-type: none"> <li>1. Está desconectada del enchufe.</li> <li>2. El control ON-OFF no está en la posición "ON".</li> <li>3. Cortacircuitos botado o fusible quemado en el tablero de servicio de la residencia.</li> <li>4. El activado protector del motor.</li> </ol>	<ol style="list-style-type: none"> <li>1. Conecte bien. Prete el control ON-OFF a la posición "ON".</li> <li>2. Prete el control ON-OFF a la posición "ON".</li> <li>3. Reestablezca el cortacircuitos o cambie el fusible.</li> <li>4. Desenchufe la aspiradora, espere por treinta (30) minutos, enchufe y coloque el control ON-OFF en "ON".</li> </ol>
<b>No aspira satisfactoriamente.</b>	<ol style="list-style-type: none"> <li>1. Bolsa para polvo llena.</li> <li>2. Correa rota.</li> <li>3. Posición incorrecta del selector carpet-bare floor.</li> <li>4. Manguera o boquilla atascada.</li> <li>5. Manguera no está bien insertada.</li> <li>6. Cepillo desgastado.</li> <li>7. Manguera rota.</li> <li>8. La cubierta para polvo no está bien cerrada.</li> <li>9. Correa no está instalada en el eje del motor.</li> </ol>	<ol style="list-style-type: none"> <li>1. Cambie la bolsa de polvo.</li> <li>2. Cambie la correa.</li> <li>3. Mueva a la posición correcta.</li> <li>4. Revise la manguera o la boquilla.</li> <li>5. Inserte bien la manguera.</li> <li>6. Cambie el cepillo.</li> <li>7. Cambie la manguera.</li> <li>8. Cierre bien la cubierta para polvo.</li> <li>9. Instale la correa en el eje del motor.</li> </ol>
<b>Selector carpet-bare floor no funciona.</b>	<ol style="list-style-type: none"> <li>1. La correa está mal instalada con el selector carpet-bare floor en la posición inapropiada.</li> </ol>	<ol style="list-style-type: none"> <li>1. Instale la correa correctamente.</li> </ol>
<b>La basura de sale de la bolsa para polvo.</b>	<ol style="list-style-type: none"> <li>1. La bolsa no está bien cerrada.</li> <li>2. Bolsa rota.</li> </ol>	<ol style="list-style-type: none"> <li>1. Cierre bien la bolsa.</li> <li>2. Cambie la bolsa.</li> </ol>
<b>La luz no funciona.</b>	<ol style="list-style-type: none"> <li>1. Bombilla fundida.</li> </ol>	<ol style="list-style-type: none"> <li>1. Cambie la bombilla.</li> </ol>



**NOTES / Notas**



# NOTES / *Notas*

# WARRANTY

## Panasonic Vacuum Cleaner Limited Warranty

Panasonic Consumer Electronics Company or Panasonic Sales Company (collectively referred to as "the warrantor") will repair this product with new or refurbished parts free of charge, in the U.S.A. or Puerto Rico for one (1) year from the date of original purchase in the event of a defect in materials or workmanship.

**This Limited Warranty Excludes both Labor and Parts for the following items which require normal replacement:** Disposable Dust Bag, Filters, Belts, Light Bulbs, Agitator Brushes and Batteries (if supplied).

Carry-in or mail-in service in the U.S.A. or Puerto Rico can be obtained during the warranty period by contacting a Panasonic Services Company (PASC) Factory Servicenter listed in the Servicenter Directory. Or call, toll free, 1-800-211-PANA (7262) to locate a PASC Authorized Servicenter. Carry-in or mail-in service in Puerto Rico can be obtained during the warranty period by calling the local Panasonic Sales Company telephone number listed in the Servicenter Directory.

This warranty is extended only to the original purchaser. A purchase receipt or other proof of date of original purchase will be required before warranty performance is rendered.

This warranty only covers failures due to defects in materials and workmanship which occur during normal use and does not cover damages which occur in shipment, or failures which are caused by products not supplied by the warrantor, or failures which result from accident, misuse, abuse, neglect, mishandling, misapplication, faulty installation, improper operation or maintenance, alteration, modification, power line surge, improper voltage supply, lightning damage, commercial use such as hotel, office, restaurant or other business or rental use of the product, or service by anyone other than a PASC Authorized Servicenter, or damage that is attributable to acts of God.

### **LIMITS AND EXCLUSIONS:**

There are no express warranties except as listed above. THE WARRANTOR SHALL NOT BE LIABLE FOR INCIDENTAL OR CONSEQUENTIAL DAMAGES RESULTING FROM THE USE OF THIS PRODUCT, OR ARISING OUT OF ANY BREACH OF THIS WARRANTY. ALL EXPRESS AND IMPLIED WARRANTIES, INCLUDING THE WARRANTIES OF MERCHANTABILITY AND FITNESS FOR A PARTICULAR PURPOSE, ARE LIMITED TO THE APPLICABLE WARRANTY PERIOD SET FORTH ABOVE.

Some states do not allow the exclusion or limitation of incidental or consequential damages, or limitations on how long an implied warranty lasts, so the above exclusions or limitations may not apply to you.

This warranty gives you specific legal rights and you may also have other rights which vary from state to state. If a problem with this product develops during or after the warranty period, you may contact your dealer or Servicenter. If the problem is not handled to your satisfaction, then write to the Customer Satisfaction Center at the listed address on the back cover.

## Garantía de la aspiradora de Panasonic

Panasonic Consumer Electronics Company o Panasonic Sales Company (colectivamente referido como garante) arreglará este producto gratis con piezas nuevas o restauradas en los Estados Unidos o Puerto Rico por un año de la fecha de compra original en caso de un defecto en las materiales o en el montaje del producto.

**Esta garantía excluye ambos el labor y las piezas para las siguientes piezas que requieren el cambio normal:** las bolsas para polvo, los filtros, las correas, las bombillas, los cepillos para agitador, y las pilas (si están incluidas).

En los Estados Unidos o en Puerto Rico, puede llevar este producto para darle servicio durante el período de garantía a Panasonic Services Company (PASC) Factory Servicenter. Busque este nombre en el guía Servicenter. O llame gratis al 1-800-211-PANA (7262) para localizar un Centro PASC autorizado. En Puerto Rico, lleve o mande por correo este producto a la Panasonic Sales Company local durante el período de garantía. Busque el número de teléfono en el guía Servicenter.

Se ofrece únicamente la garantía al comprador original. Se necesitan el recibo de compra u otra prueba de la fecha de compra para obtener asistencia incluida en la garantía.

Esta garantía incluye únicamente los defectos en materiales o en el montaje que ocurre durante el uso normal y no incluye el daño causado por transporte o problemas que son causados por productos que no son Panasonic o problemas que resultan en los accidentes, el mal uso, el abuso, el descuido, el manejo malo, la aplicación mala, la instalación mala, la operación inapropiada, el cuidado malo, la alteración, la modificación de este producto, o el uso comercial como en hoteles, oficinas, restaurantes, o alquilar para uso, o arreglado por alguien que no está autorizado por Panasonic, o daños resultados por los actos de Dios.

### **Límites y exclusiones:**

No hay garantías expresadas excepto las descritas arriba. El garante no será responsable de los daños incidentales o consiguientes resultados del uso de este producto o violación de esta garantía. Todas las garantías expresadas o implícitas incluso las garantías de comercio y del propósito particular están limitadas por el período de garantía descrito arriba.

Algunos estados no permiten el límite o la exclusión de daños incidentales o consiguientes ni límite del tiempo de la garantía por eso los límites o exclusiones descritos arriba no le son aplicables a usted.

Esta garantía le da ciertos derechos legales y es posible que usted tenga otros derechos que varían de estado a estado. Si un problema con este problema ocurre durante o después del período de la garantía, puede informarse en su tienda o a su Centro de Servicio. Si el problema no se resuelve a su satisfacción, escriba al Customer Satisfaction Center en la dirección incluida en la última página de este manual.

# WHAT TO DO WHEN SERVICE IS NEEDED /

## *Cuando necesita servicio*

If your Panasonic Vacuum Cleaner needs service, look in the yellow pages of the telephone book under HOME APPLIANCE SERVICE for your nearest Panasonic Services Company ("PASC") Factory Servicenter, or PASC authorized Servicenter, or call, 1-800-211-PANA (7262) toll free to find a convenient servicenter. DO NOT send the product to the Executive or Regional Sales offices. They are NOT equipped to make repairs.

*Si su aspiradora Panasonic necesita servicio, busque el Centro de Servicio Panasonic o un Centro de Servicio PASC autorizado más cercano bajo "Servicio de Electrodomésticos" en las páginas amarillas de la guía de teléfonos o llame gratis al 1-800-211-PANA (7262) para encontrar un centro de servicio conveniente. No mande el producto a las Executive o Regional Sales Offices. No están equipadas para arreglar estos productos.*

### If you ship the product

Carefully pack and send it prepaid, adequately insured and preferably in the original carton. Attach a postage-paid letter to the outside of the carton, which contains a description of your complaint. DO NOT send the product to the Executive or Regional Sales Offices. They are NOT equipped to make repairs.

### *Si manda el producto*

*Empaquete con cuidado en el cartón original si posible y mándelo prepagado y con seguro suficiente. Ponga una carta con sellos en la que describe su problema con el producto en el exterior del cartón. No mande el producto a las Executive o Regional Sales Offices. No están equipadas para arreglar estos productos.*

### Customer's Record / *Récord de Comprador*

Model No. / Dealer's Name /  
Número de Modelo \_\_\_\_\_ Nombre del Vendedor \_\_\_\_\_

Serial No. / Número de Serie \_\_\_\_\_

Dealer's Address / Dirección del Vendedor \_\_\_\_\_

Date of Purchase / Fecha de Compra \_\_\_\_\_

PANASONIC CONSUMER ELECTRONICS  
COMPANY, DIVISION OF MATSUSHITA ELECTRIC  
CORPORATION OF AMERICA

One Panasonic Way  
Secaucus, New Jersey 07094

PANASONIC SALES COMPANY,  
MATSUSHITA ELECTRIC OF  
PUERTO RICO INC.

Ave. 65 de infantería, Km 9.5  
San Gabriel Industrial Park  
Carolina, Puerto Rico 00985

AC01ZART20U  
C01ZART20U00

Printed in U.S.A.  
*Impreso en EUA*